

SONGJING

杭州松井电器有限公司

DEHUMIDIFIERS INSTRUCTIONS

除湿机使用说明书

产品型号

SJ-126E

请在使用本机前仔细阅读此使用说明书, 并妥善保存以备后续参考。

松井·家用除湿机

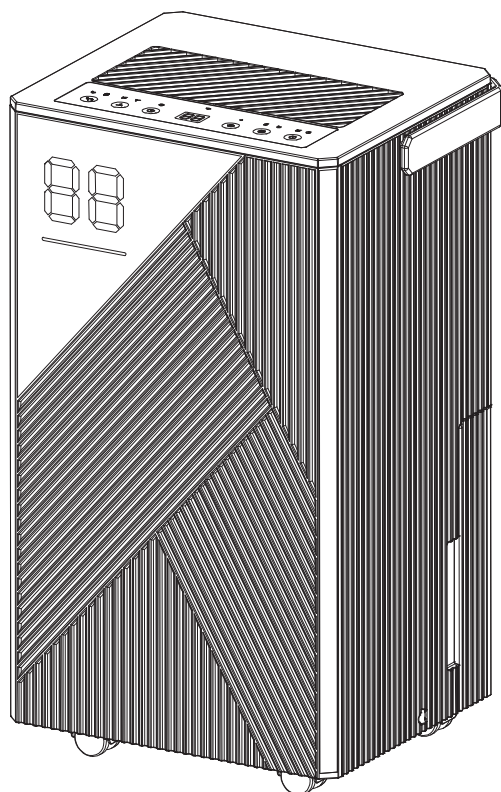

SJ-126E

01 品牌

感谢您和您的家人选择松井品牌除湿机作为您的居家良伴。此说明书将会向您介绍松井公司，及松井除湿机的正确使用方法和保养方式。请您花上几分钟时间来通篇阅读此份说明书，以便熟悉此台除湿机的性能及操作。

此台除湿机将从空气中除去多余的湿气，为您的居家及办公创造舒适的环境。其轻巧便利的设计使您在居家及办公环境轻易移位。

品牌介绍

杭州松井电器有限公司成立于2005年，占地面积19980平方米。是一家集研发、生产、销售为一体，具备强大的制造和开发能力的专业除湿设备制造商。

公司注重产品质量和客户体验，在研发和生产时体现出时尚与科技的深入设计。松井致力于通过品牌的魅力倡导更多的人注重健康干爽的空气质量，品味更舒适健康的生活。

松井愿景

成为全球除湿机领导企业

松井使命

创造更舒适的空气环境

松井企业精神

自我否定 勇于改变

松井核心价值观

诚信 公平 创新 高效

02 目录

品牌.....	3
安全、注意事项.....	5
规格参数.....	6
产品结构.....	7
操作说明.....	8
排水.....	10
清洁和保养.....	12
故障排除指南.....	14
废弃处置.....	14

03 安全、注意事项

⚠ 安全事项

本书记载了安全事项的重要内容，以防止对使用者及他人造成人身伤害或财产损失，请在充分理解下面内容的基础上阅读正文，并请务必遵守所记录的安全事项。

- 1、请勿用湿手操作除湿机，禁止用水直接冲淋除湿机，请勿将本机放在水源附近；
- 2、切勿将手伸入出风口或出风口内；切勿攀爬或坐于本机上；
- 3、切勿向除湿机内部抛入、放置任何物品或废物；
- 4、禁止在除湿机使用场所放置易燃易爆气体，请勿将本机放在热源附近；
- 5、禁止用电源开关直接关闭除湿机，长期不使用时，请关闭电源开关；
- 6、出线异常现象（如烧焦的气味）时，必须停止运行并切断电源；
- 7、雷雨天气，必须切断电源；
- 8、禁止擅自更换电源线，或将电源线中途驳接或与其他电器并联使用；
- 9、禁止擅自拆解、改装、修理或清洁内部器件；
- 10、进行清洁时，请务必停止运行，并关闭电源开关，请经常清洁过滤网；

注意事项

- 1、请将机器安放在平坦坚固的水平地面上；
- 2、请不要在机器上放置重物；
- 3、请不要倾斜机器，以防冷凝水溢出对机器造成损害。
- 4、请确保排水管安装后朝下放置，以便冷凝水可以持续地排出；
- 5、请勿将机器浸入水中或接近水源；
- 6、如果发现电源线或其它连接头损坏，有任何异常情况发生，请不要操作机器，请务必联系专业的客户服务人员取得帮助。
- 7、不使用机器，移动、清洁或维修机器时，请务必拔下插头，切断主电源。
- 8、请将本机连接到有接地线的电源插座，确保插座的配线是按照国家规定安装的；
- 9、请勿将本机连接在多用插座上或与其他电器共用一个插座；
- 10、请在规定的电源下操作本机器。
- 11、当机器关机后需要重启时，请等待约3分钟的正常重启时间；
- 12、本机内有压缩机，机器在倾斜、倾倒或长途运输后，请将机器直立放置1小时后开机；
- 13、请在室内温度5-32℃范围内的环境中使用本机；
- 14、本机仅供室内使用，不可作为其它用途。如本机在地下室或储物室等环境中使用时，必须保证有充分的空气流通，否则除湿功能将不起作用或效果甚微；
- 15、请不要把任何物体插入机器，以避免危险或造成机器故障。
请教导儿童远离该机器，确保儿童不玩耍机器，防止造成危险。
- 16、请在移动本机前，将机器水箱内的水排除干净；
- 17、过滤网没有安装时，请不要操作机器，以防止损伤机器；
- 18、本机不适合无民事行为能力的人士使用，包括身心不健全，缺乏相关的知识和经验的人士和儿童，除非有专人负责其安全，对其使用该设备进行监督和指导。
- 19、请不要随意丢弃包装物，孩子误当成玩具玩耍会造成危险。

04 规格参数

型号	SJ-126E
除湿量	14L
额定电压	220V~50Hz
额定输入功率	185W
最大输入功率	250W
制冷剂名称及注入量	R134a 85g
防触电保护类型	I
质量	10.5kg
产品外形尺寸	269*229*H460mm
吸/排气侧最高工作压力	1.0MPa/2.5 MPa
高/低压侧最大允许压力	2.5MPa
热交换侧最大允许压力	2.5MPa
保险丝规格	T3.15A 250V
产品执行标准	GB4706.32-2012;GB4706.1-2005 GB4343.1-2018;GB17625.1-2012
工作温度范围	5-35°C

注：由于技术原因，这些数据可能改变。其电压范围精度，请查阅贴在产品上的标签。

05 产品结构

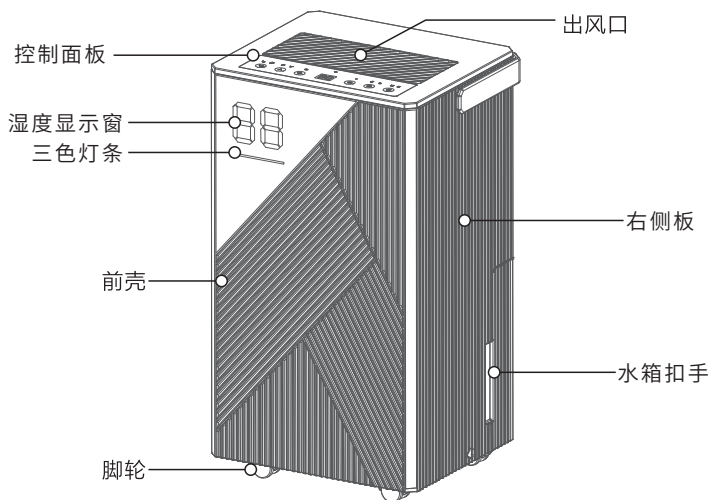

前面

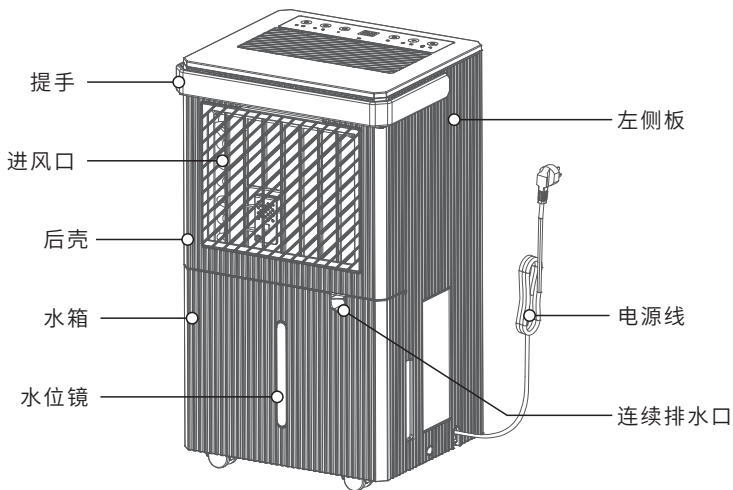

后面

06 操作说明

















1、控制面板：



2、功能简述

除湿机具有除湿、干衣、睡眠等工作模式，两档风速可调，设定湿度范围30%~80%RH，环境湿度显示范围20~90%RH，0~24小时定时开/关机，水满保护，掉电记忆等功能。

主机按键：

- “”电源键：单按此键，可选择开/关机。
开机运行时，“”电源显示灯点亮；关机时，“”电源显示灯不亮。
- “”模式键：单按此键，可选择除湿()或干衣()模式，对应模式灯亮。
长按“”模式键3秒，可选择睡眠模式。
- “”调节键：单按此键可向上循环调整设定湿度或定时时间。
- “”净化/童锁键：单按此键：可选择开启或关闭净化功能。
当开启净化功能时，对应的净化显示灯“”点亮；长按此键3秒，可选择开启或解除童锁功能。当开启童锁功能时，对应的童锁显示灯“”点亮。
- “”风速键：单按此键，可依次选择风速，对应的低风速显示灯“”点亮或高风显示灯“”点亮。
- “”定时键：单按此键，可定时开/关机。定期间，定时显示灯“”点亮。
长按此键3秒，进入WIFI配网重置或解除WIFI绑定。

3、工作模式：

- ① 除湿模式：首次上电开机后默认除湿(默认50%)或按“”模式键选择除湿。
 - a) 当环境湿度 > 设定湿度+3%时，压机启动，风机按设定风速运行。
当环境湿度 < 设定湿度-3%时，压机停止，风机继续运转30秒后停。
 - b) 风速及设定湿度可调(设定湿度为“-”时，连续除湿)。

② **干衣模式**:按“”模式键可选择干衣模式,风速可调,设定湿度不可调,压机不受环境湿度限制连续运行(满足压缩机三分钟延时保护)。

③ **睡眠模式**:长按“”模式键3秒进入睡眠模式。

a) 睡眠模式下,默认60%。如持续10秒钟没有按键操作,则电源灯、睡眠灯暗显(如设定童锁功能,则童锁灯也暗显),其它指示灯和数码屏熄灭。如有按键操作,则恢复正常显示。

b) 睡眠模式下,如有故障或水满时,则蜂鸣器不响、暗显故障代码。

c) 其它功能同除湿模式。



4、智能化霜:当检测到化霜信号时,则开始化霜,模式指示闪烁显示。





5、童锁功能:

开机状态下,长按童锁键3秒,可开启童锁功能,所有按键操作无效;再长按童锁键3秒,可解除童锁功能。关机状态下,不能设定童锁功能;关机或断电时,童锁功能自动取消。

6、定时功能:

定时功能:单按“”定时键,可设置定时/查询定时/取消定时

a) 在非定时状态下:按“”键进入定时设置状态,数码屏“”闪烁显示定时时间,在闪烁期间按“”调节键调整定时时间(0~24h)。

b) 在定时状态下:按“”定时键,数码屏“”闪烁显示剩余定时时间,在数码屏“”闪烁期间再按“”定时键可取消定时。

7、水满保护:

当检测到水满信号时,数码管闪烁显示“FL”,蜂鸣器鸣叫5声报警,整机关。断电排水后,恢复正常工作。

8、三色灯显示环境湿度:开机状态下,三色灯显示当前环境湿度。

a) 环境湿度 $H_r \leq 45\%$ 时,三色灯显示蓝色。

b) $45\% < \text{环境湿度 } H_r < 65\%$ 时,三色灯显示绿色。

c) 环境湿度 $H_r \geq 65\%$ 时,三色灯显示红色(故障时也显红色)。

* 关机状态下,三色灯不显示。

9、wifi配网：

下载“涂鸦APP”



● WIFI指示灯：



WIFI指示灯闪烁，进入快联配网模式；配网成功，则WIFI灯常亮；取消配网，则WIFI灯熄灭；

● WIFI模式：

- 1.长按定时键3S启动配网。
- 2.配网过程，WIFI指示灯闪烁，进入快联配网模式，配上网后，WIFI灯常亮;3分钟后没有配网就取消配网状态，WIFI灯熄灭；
- 3.配网成功后，掉线无网络WIFI灯熄灭；自动联网成功后WIFI灯常亮；
- 4.解除绑定：
 - A:可通过再次长按定时3S，可以解除绑定；
 - B:APP内操作可以解除绑定；
 - C:解绑后，指示灯闪烁再次进入配网状态，3分钟后没有配网就取消配网状态，指示灯熄灭。

● b.带蓝牙模块：

- 1.无绑定时，长按定时键3S启动，WIFI指示灯闪烁，自动找到设备，选择设备进入快速配网。（打开手机蓝牙功能）
- 2.配网成功后，WIFI灯常亮;3分钟没配上，WIFI灯熄灭；
- 3可通过长按定时键解除绑定后重新配网。

07 排水

水箱排水

I. 水箱水满报警:

水箱满水时,水满指示灯点亮。

II. 如何清空水箱:

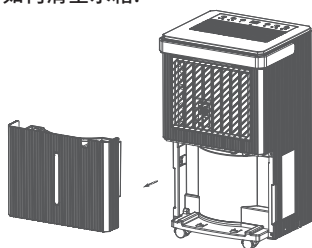

1、两手分别抓住水箱两侧的扣手处,轻轻用力,将水箱从机体内移出。

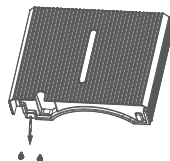

2、两手分别抓住水箱两侧的扣手处,慢慢倾斜水箱,将水箱内的水清空。

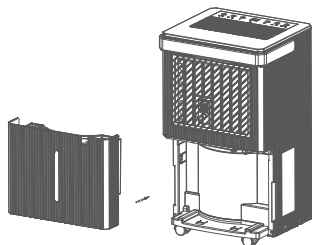

3、两手分别抓住水箱两侧的扣手处,将水箱平稳地安装到机体内;

III. 警告!

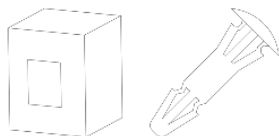

1、不得丢弃水箱中的磁铁和塑胶铆钉。否则的话,机器会一直出现满水警告,无法正常工作。

2、请务必把水箱里的冷凝水清理干净,再重新设置机器工作模式;

3、如果水箱很脏,用清水冲洗即可。避免使用清洁剂、钢丝球、化学除尘剂、柴油、苯、稀释剂或其它溶剂。否则的话,会损伤水箱导致漏水;

4、水箱到原位,否则,水满指示灯可能一直是红色,机器不能重新开始工作。

连续排水

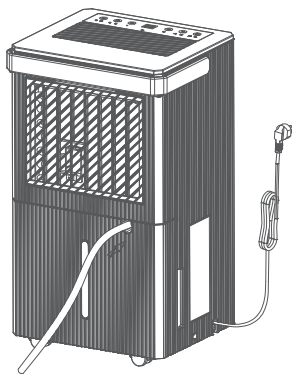

1. 取出内径为11.0mm 的PVC 水管, 推荐长度为300mm; 将排水管拉直;
2. 把排水管一端插入到水箱孔进入的排水口上, 另一端接到浴室、室外或类似于水桶一样的容器, 或规定的排水区。

警告:

- 1、请不要阻塞排水口或排水管, 如果发生阻塞现象, 冷凝水会流入水箱。
- 2、请不要折弯排水管, 排水管的高度应低于排水口。
- 3、排水管须与排水口连接牢靠。

08 清洁和保养

注意: 清洁和保养机器前, 请务必关闭机器, 拔掉电源插头, 以防触电。

清洁:

对机器做任何清洁保养工作前, 必须关闭机器, 拔掉插头, 不能把水洒到机器上。使用柔软的湿布清洁外壳。不可使用诸如苯、酒精或汽油等化学溶剂, 否则, 会造成机器外壳损伤甚至变形。

过滤网的清洁:

本机配备有可清洗的滤网, 请每隔2周清洗一次过滤网。如果滤网被灰尘阻塞, 会降低机器工作效率。

如何清洗过滤网

I、取出过滤网

先将水箱从机体中取中, 再从后壳上方拉出过滤网;

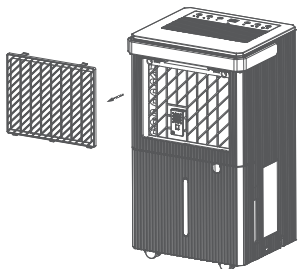

II. 清洁过滤网

把滤网浸入大约40摄氏度的温水中, 使用中性的清洁剂轻轻洗刷, 漂洗干净后, 放置在阴凉通风处完全晾干。

使用真空吸尘器的刷子轻轻刷掉滤网上的灰尘。

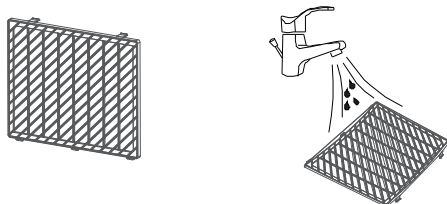

09 故障排除指南

以下列表包含了日常出现的状况,但它们不属于制造工艺或材料缺陷造成的故障。

故障说明	故障产生的潜在原因	解决方案
机器不运转	无电力供应	把机器连接到电源插座上并开启机器
	满水指示灯有亮	将水箱中的水排干并将其放置到正确的位置
	室温是否在5°C-38°C之间	保护装置启动,机器不能在这样的温度条件下工作
	定时功能启动	取消定时功能
	显示代码“CL”	正常情况,表明温度<5°C
	显示代码“CH”	正常情况,表明温度>38°C
	显示代码“LO”	正常情况,表明湿度<20%
显示代码“H1”	表明湿度>90%	正常工作
显示代码“E1”	温湿度传感器损坏或受潮	更换温湿度传感器
除湿功能不起作用或机器频繁启动	滤网被阻塞	清洁滤网
	进风口或出风口是否被堵塞	移除阻塞进风口或出风口的障碍物
	门窗被打开	关闭门窗
	机器靠近热源	移动机器到凉爽的位置
运转时噪音大	机器倾斜放置	将机器移到平整,坚固的位置
	滤网被阻塞	清洁滤网

警告:

如果水满指示灯经常开启,可能机器有故障。请联系专业人员取得支持和帮助。

如果有任何异常发生,请立即关闭机器,拔掉电源,联系有资质的电气工程师取得支持和帮助。

废弃处置信息

请不要将电器作为未分类的城市垃圾处理,需使用单独的收集设施。

请与当地政府联系,了解有关收集系统的信息。



III. 安装滤网

将过滤放入机体后壳中, 须装配到位;

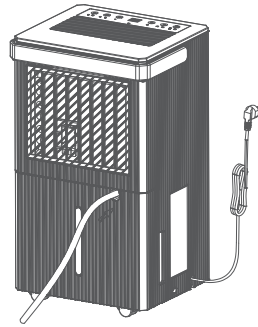

安装和储存:

请把机器放置在平坦坚固的水平地面上, 保持室内通风;
请确保机器距离四周墙壁或物体至少30公分。

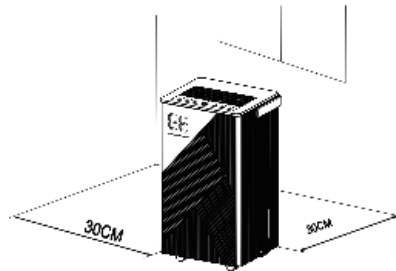

机器储存:

如果机器长时间不用, 请按以下步骤进行收纳:

- 1、请将水箱里的水完全排干净, 确保无积水;
- 2、请拔掉插头, 把电源线整理好;
- 3、请取下过滤网进行清洁, 等滤网完全晾干以后再重新安装好; 请将机器风干;
- 4、将机器表面擦拭干净; 做好防尘措施;
- 5、请把机器储存在干燥凉爽的地方, 远离阳光直射, 远离极端温度和灰尘。

官方旗舰店热线Tel

400-888-2456
WWW.HZSONGJING.COM

杭州松井电器有限公司

HANGZHOU SONGJING ELECTRIC CO.,LTD.

地址: 杭州市临平区恒毅街22号
电话: 0571-88136897
传真: 0571-88153341
网址: WWW.HZSONG.COM